



# **Chauffe-Eau Electrique Instantané**

**Série KE 35-55-70 KH**

**Alimentation Monophasé 230V**

## **MANUEL D'INSTALLATION ET D'UTILISATION**

Aucune reprise ne sera acceptée si l'appareil porte des traces d'installation ou si le film de protection est retiré. Seules les manipulations telles que vous pourriez les faire en magasin sont éligibles au droit de rétractation, mais la mise en service de cet appareil dans un circuit d'eau sanitaire retire ce droit.

Avant toute installation veuillez vérifier les prérequis de l'installation électrique et que la puissance de votre compteur électrique soit adaptée à cet appareil.

Informations, Support clients : [bsf@bain-sanitaire-france.fr](mailto:bsf@bain-sanitaire-france.fr)

Il est impératif de lire entièrement les instructions de ce manuel avant toute installation ou utilisation. Vous y trouverez des conseils permettant d'assurer la plus grande longévité de votre chauffe-eau et un fonctionnement fiable.

## **SOMMAIRE**

Page 2	.....	Avertissements
Page 3	.....	Consignes de sécurité
Page 4	.....	Description de l'appareil
Page 4	.....	Protections du chauffe-eau
Page 5	.....	Diagram électrique
Page 6	.....	Tableau des caractéristiques techniques
Page 6-7	.....	Précautions avant installation
Page 7	.....	Régulateur de débit variable (optionnel)
Page 8	.....	Installation Murale
Page 9-10	.....	Raccordement Hydraulique – plomberie
Page 10	.....	Raccordement électrique
Page 10-11	....	Fonctionnement – Utilisation
Page 11	.....	Réglage du régulateur de débit variable (optionnel)
Page 12	.....	Entretien du chauffe-eau
Page 12	.....	Conseils pour économiser l'énergie
Page 12	.....	Disjoncteur thermique
Page 13	.....	Guide de dépannage
Page 14	.....	Garantie et Responsabilités

## **AVERTISSEMENTS**

**Avant la mise sous tension au tableau électrique :** Ouvrir le réseau d'eau et **ouvrir un des robinets d'eau raccordé au chauffe-eau (*en position eau chaude*) pendant 1 minute** jusqu'à ce que le débit d'eau soit continu et que tout l'air soit évacué puis fermer ce robinet. Vérifier qu'il n'y a aucune fuite avant d'alimenter électriquement l'appareil.

Seul un technicien professionnel est autorisé à effectuer le montage et la première mise en service de cet appareil. Ne pas faire installer cet appareil par un professionnel annulera toutes les garanties.

Vous ne devez en aucun cas essayer d'installer le chauffe-eau électrique sans couper au préalable l'alimentation électrique à l'aide du disjoncteur du tableau électrique. L'alimentation en eau doit également être coupée pour éviter tout risque d'inondation.

Vous ne devez en aucun cas essayer de réparer ou démonter le chauffe-eau électrique ceci annulera toutes les garanties.

Nous n'assumons aucune responsabilité pour les dommages résultant du non-respect du présent manuel.

Utilisez ce chauffe-eau uniquement pour l'usage auquel il est destiné, tel que décrit dans ce manuel.

## **CONSIGNES DE SECURITE**

- Ne pas alimenter électriquement tant que l'alimentation en eau est coupée.
- Le câblage et l'installation électrique doivent être réalisés par un électricien qualifié.
- L'appareil doit être installé dans le respect des normes électriques et de plomberie.
- L'appareil doit être raccordé de façon permanente et fiable à la terre.
- L'appareil doit être connecté de façon permanente à un disjoncteur bipolaire au tableau électrique possédant un ampérage calibré en fonction de la puissance de l'appareil. Le raccordement doit être réalisé avec des fil électriques avec un diamètre suffisant en fonction de la puissance de l'appareil.
- Les indications concernant le diamètre des câbles électrique et du calibrage du disjoncteur sont données à titre indicatif et doivent être validées par un électricien qualifié en fonction des normes applicables dans votre logement et/ou votre pays.
- La puissance de votre compteur électrique doit être calibré pour supporter la charge du chauffe-eau ainsi que tous les appareils électriques que vous utilisez simultanément.
- L'appareil doit impérativement être installé verticalement.
- Ne pas installer cet appareil près d'un endroit inflammable ou d'un fort champ magnétique.
- L'installation de ce produit est limitée aux emplacements intérieurs et ne doit jamais être exposé au gel, sans quoi il risque des dommages irréversibles. S'il y a un risque que l'eau dans l'appareil soit gelée alors celui-ci ne doit pas être mis en fonction.
- Pour réduire le risque de blessure, la surveillance est nécessaire quand l'appareil est installé à la portée des enfants, des personnes âgées ou toutes personnes dont les capacités physiques ou mentales nécessitent une surveillance à moins qu'elles n'aient été formées et encadrées pour l'utilisation de cet appareil par une personne responsable de leur sécurité.
- Afin d'éviter les brûlures en prenant une douche, vérifiez toujours la température de l'eau chaude avec la main afin de vous assurer que la température est appropriée.
- Avant de raccorder les tuyaux aux embouts du chauffe-eau, il est extrêmement important de parfaitement nettoyer et rincer les tuyaux à grande eau pour éliminer tous résidus ou copeaux des travaux de plomberie. Dans le cas contraire la garantie sera annulée.
- **Un régulateur variable de débit est fortement recommandé** et doit être installé à l'entrée d'eau et doit être nettoyés et détartrés régulièrement.
- **Un dispositif anti calcaire magnétique** est également fortement recommandé et doit être installé à l'arrivée d'eau afin de prolonger la durée de vie de votre appareil.
- Le pommeau de douche ou les mousseurs des robinets doivent être nettoyés et détartrés régulièrement afin de conserver un débit adéquat.
- La pression de l'eau ne doit à aucun moment dépasser la valeur maximale indiquée sur la plaque signalétique de l'appareil.
- La température d'entrée d'eau ne doit pas être supérieure à 65°C.
- Ne pas mettre en fonction tant que l'alimentation en eau est coupée.
- Ne jamais boucher les conduits d'entrée ou de sortie d'eau.
- N'apportez aucune modification technique à l'appareil.

## **Contenu de la boîte :**

- Le chauffe-eau instantané
- vis et chevilles
- 1 joint filtre

## **DESCRIPTION DE L'APPAREIL**

Ce petit chauffe-eau instantané est destiné à la fourniture décentralisée de l'eau chaude pour un évier de cuisine ou un lavabo. L'appareil fournit de l'eau chaude sans préchauffage, sans perte de chaleur, économisant ainsi l'énergie pour un monde plus durable.

Ce mini chauffe-eau électrique instantané sans réservoir diffère d'un chauffe-eau à accumulation conventionnel. Il ne stocke pas d'eau chaude inutilement. Au lieu de cela, l'eau est chauffée instantanément lorsqu'elle s'écoule à travers l'appareil. Les puissants éléments chauffants sont activés automatiquement par un interrupteur de débit uniquement lorsque de l'eau chaude est tirée d'un robinet connecté à l'appareil. En raison de l'absence de préchauffage en mode veille, ce chauffe-eau instantané a une meilleure efficacité énergétique qu'un chauffe-eau à accumulation. L'unité incorpore de multiples dispositifs de sécurité et fournira de l'eau chaude en continu de façon illimitée tant que le robinet sera ouvert.

Ce modèle de chauffe-eau instantané possède une gestion électronique par micro-processeur. L'électronique régule la puissance consommée afin d'obtenir une température d'eau constante. Cette régulation est réalisée en fonction de 3 paramètres :

- la consigne de température de sortie qui est sélectionnée sur le panneau de commande
- la température de l'eau à l'entrée
- le débit d'eau du point de puisage

Des capteurs de température associés à un capteur de débit d'eau permettent d'obtenir une température d'eau constante à la sortie.

Vous pouvez régler la température d'eau chaude en sortie entre 30°C et 55°C avec les touches sensibles du panneau de commande et la lire sur l'écran. La dernière température sélectionnée reste mémorisée pour éviter des manipulations inutiles.

Le chauffe-eau instantané se met automatiquement en fonction lorsque vous ouvrez le robinet d'eau chaude et s'éteint automatiquement en refermant le robinet. Le corps de chauffe ne consomme de l'électricité que lorsque vous ouvrez le robinet d'eau chaude.

## **PROTECTIONS DU CHAUFFE-EAU**

Le corps de chauffe instantané dispose d'une technologie de pointe brevetée avec plusieurs dispositifs de sécurité :

- **Le circuit d'eau est complètement isolé du circuit électrique** par plusieurs couches de matériaux d'isolation composites issues de la nanotechnologie.

- **Protection contre la surchauffe** : Si la température de l'eau en sortie dépasse 65°C, l'appareil entre automatiquement en mode pause pour éviter les risques de brûlure accidentelle. L'afficheur indiquera le message d'erreur "E1" et émettra des bips sonores. L'appareil recommencera à fonctionner automatiquement lorsque la température de l'eau descendra à 58°C.

- **Protection contre les courants de fuites** : Si l'appareil détecte un courant de fuite électrique (défaut d'isolement électrique), l'alimentation électrique sera coupée en moins d'une milliseconde et l'afficheur indiquera le message d'erreur "E2".

- **Protection contre un défaut des capteurs de température** : Le corps de chauffe cesse de fonctionner et l'afficheur indiquera le message d'erreur "E3".

- **Protection contre un fonctionnement à sec et contre les bulles d'air** : Si la température de l'élément de chauffe est supérieure à 80°C, l'alimentation électrique sera coupée et nécessitera un réarmement manuel une fois à température ambiante.

- **Protection contre l'explosion**: soupape de décharge de pression intégrée.

## DIAGRAM ELECTRIQUE et Structure interne

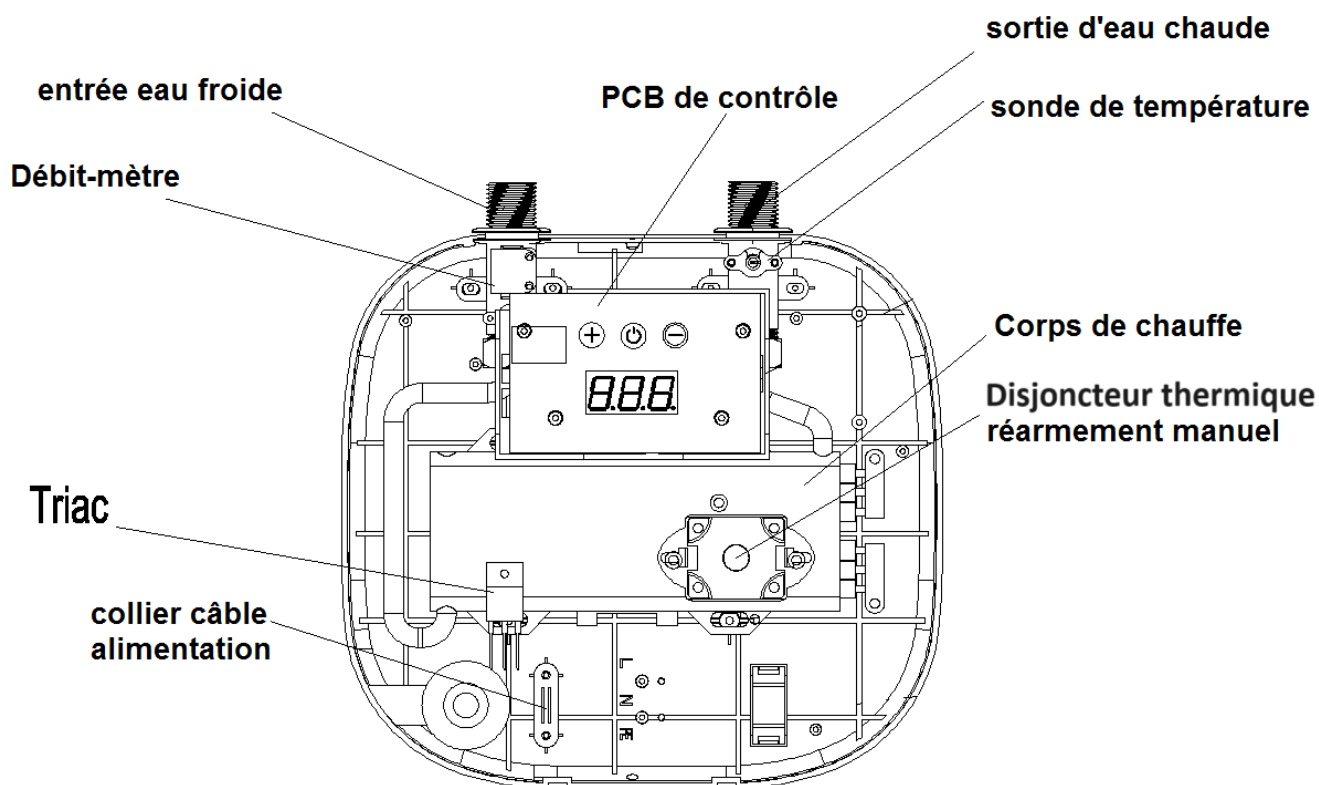
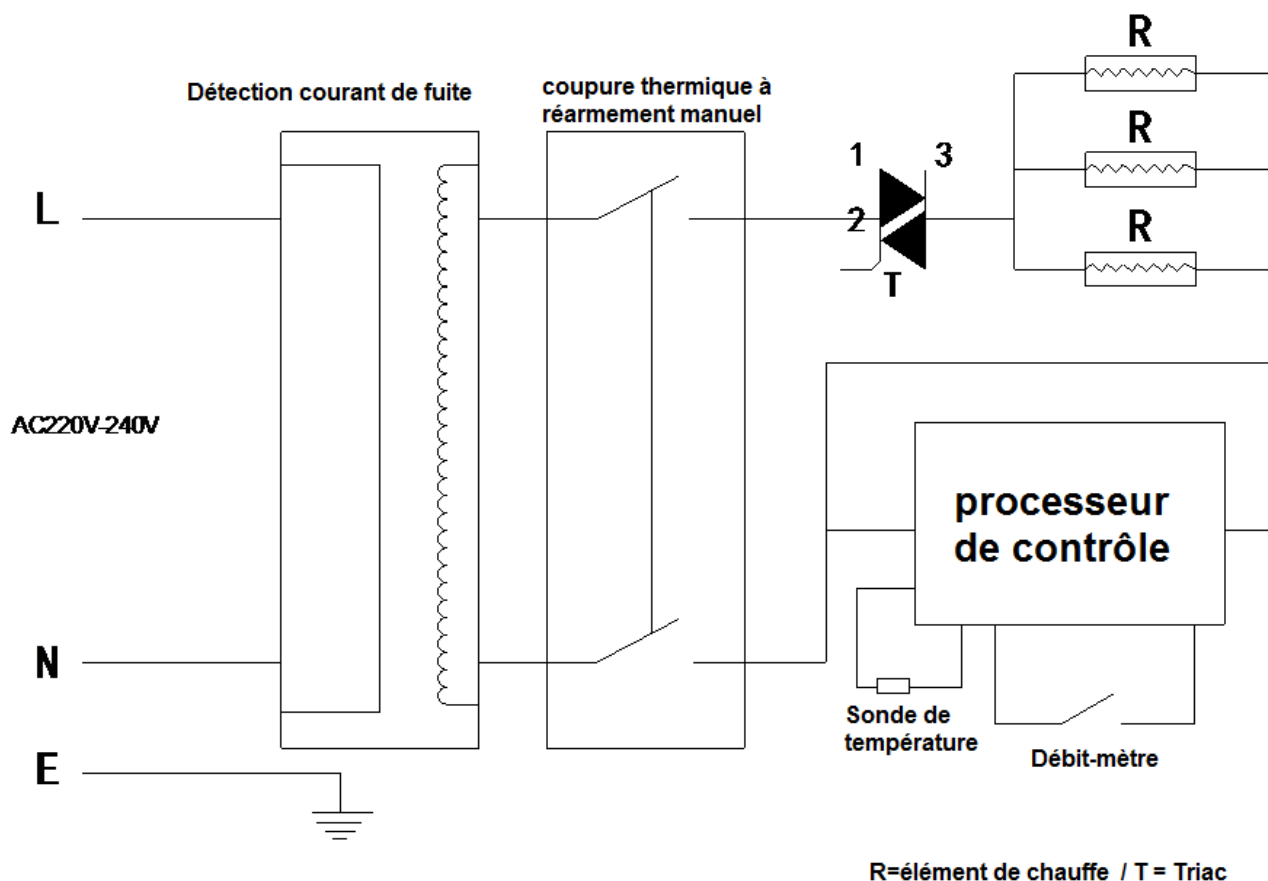

## **CARACTERISTIQUES TECHNIQUES**

Modèle	KE35	KE55	KE70
Tension	220-240 Volts monophasé 50 / 60Hz		
Puissance (watts)	3500 W	5500 W	7000 W
Courant nominal par phase	15,2 A	24 A	30 A
Dispositif de protection **	16 A	25 A	32 A
Section des câbles élect.**	2.5mm <sup>2</sup>	2.5 à 4mm <sup>2</sup>	4 à 6mm <sup>2</sup>
Débit L/min ( $\Delta t=25^{\circ}\text{C}$ )	2,2	3,5	4,5
Plage de température	30 à 55°C		
Thermostat de sécurité	65°C		
Arrêt thermique	90°C (réarmement manuel)		
Indice de protection	IP25		
Pression de travail	0,2 à 6 bars		
Raccords d'eau	G1/2 (15/21)		
Dimensions du produit	25 x 25 x 8,5 cm		

\*\*information donnée à titre indicatif à faire valider par un électricien qualifié en fonction des normes applicables

## **PRECAUTIONS AVANT INSTALLATION**

L'installation doit être en conformité avec les normes en vigueur du Code national de l'électricité, vos codes locaux d'électricité et de plomberie.

1. Assurez-vous que l'appareil est intact et les accessoires complets.
2. Ne pas installer l'appareil dans une pièce où il y a risque de gel.
3. Assurez-vous que l'alimentation électrique principale (compteur électrique), la pression de l'eau, la condition de mise à la terre, l'ampérage du disjoncteur et le diamètre des fils électriques respectent les prérequis pour votre matériel. Les indications fournis dans le tableau ci-dessus doivent être validées par un électricien qualifié en fonction des normes applicables dans votre logement et/ou votre pays.
4. L'appareil doit être raccordé à la terre de façon permanente et fiable directement au tableau électrique.
5. L'appareil doit être raccordé à un disjoncteur bipolaire dédié du tableau électrique (ligne dédiée tirée du tableau électrique vers l'appareil). Le disjoncteur doit être calibré en fonction de la puissance de l'appareil. Le tableau électrique doit être doté d'un disjoncteur différentiel pour assurer la sécurité des personnes contre tout courant de fuite. Veuillez Avant tout travaux de raccordement électrique, assurez-vous que le disjoncteur dédié est abaissé en position OFF afin d'éviter tous risques de choc électrique.

**6. L'intensité du courant électrique étant très importante, un raccord direct du tableau électrique au chauffe-eau est préconisé pour éviter toute perte de puissance lié aux raccords des boites de dérivation.**

7. Ne pas alimenter électriquement l'appareil tant que les raccords de plomberie ne sont pas complètement installés, l'appareil solidement fixé, et vérifié qu'il n'y ait aucune fuite.

8. Ne pas installer cet appareil près d'un endroit inflammable ou d'un fort champ magnétique.

9. Monter l'appareil uniquement en position verticale avec les raccords de plomberie en dessous de l'appareil.

10. Monter l'appareil sur une section plate du mur, au plus proche du point d'eau mais à bonne distance de toute éclaboussure potentielle de pulvérisation d'eau.

11. Si le chauffe-eau n'est pas utilisé pendant une longue période, couper l'alimentation électrique avec le disjoncteur dédié.

12. Ne pas utiliser si l'alimentation en eau est coupée.

13. Tous les appareils étant testés en usine, la présence d'eau dans l'appareil est normale.

## **REGULATEUR DE DEBIT VARIABLE (Optionnel mais fortement conseillé)**

### **Pour améliorer la régulation de température**

Il est fortement recommandé d'installer un régulateur variable de débit d'eau à l'entrée du chauffe-eau instantané, afin d'obtenir une parfaite régulation de la température quel que soit le débit d'eau demandé au point de puisage et quel que soit la pression de votre réseau d'eau. Vous aurez ainsi l'assurance que la température de l'eau en sortie sera exactement celle que vous aurez programmée sur l'afficheur de l'appareil, sans que le débit d'eau ou la pression du réseau influe sur celle-ci.

Le régulateur de débit vendu par BSF protège également votre appareil contre les surpressions du réseau publique.

**Il est également recommandé d'installer des mousseurs économiseur d'eau (avec aérateur) sur les robinets et un pommeau de douche avec économiseur d'eau afin de garantir une pression convenable.**

## **INSTALLATION**

1. Repérer un endroit approprié sur un pan de mur comme mentionné plus haut.
2. Retirer le support métallique à l'arrière de l'appareil.

Figure 1: avant et arrière de l'appareil – installation verticale obligatoire - ne pas installer en biais (utiliser un niveau)

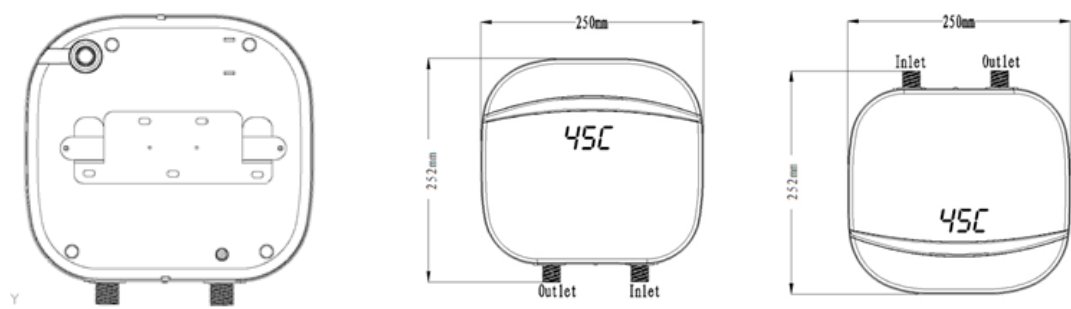

3. Poser le support métallique contre le mur et marquer ou poinçonner tous les trous sur le mur.

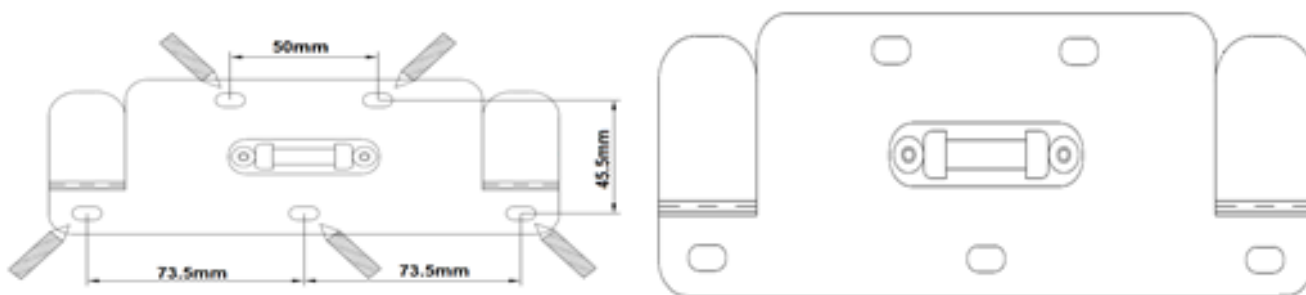

4. Percez 5 trous d'un diamètre de 6.00 mm puis mettre les chevilles en plastique dans les trous. Fixer le support métallique au mur avec les vis.

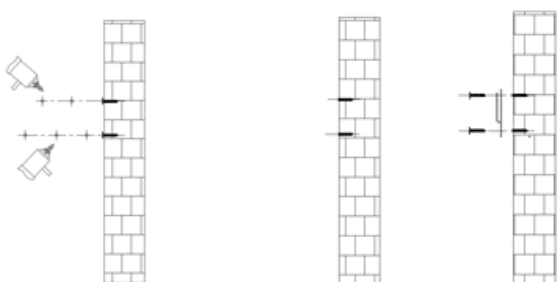

5. Clipser le chauffe-eau sur son support métallique. Attention au sens de montage, avec les raccords en dessous pour une installation sur l'évier, et au-dessus pour installer sous l'évier.

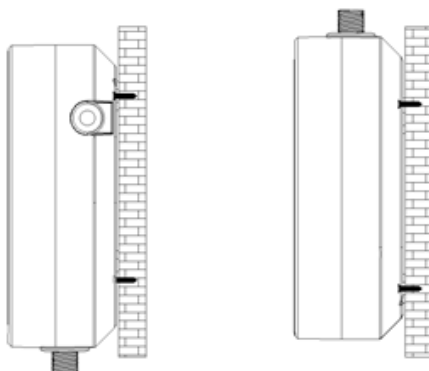

## **RACCORDEMENT HYDRAULIQUE – PLOMBERIE**

1. L'appareil doit être connecté directement à l'alimentation principale en eau, il est nécessaire d'utiliser des raccords G 1/2 (15/21) pour les raccords d'eau afin de s'adapter à l'appareil. Un limiteur de pression doit obligatoirement être installé sur l'arrivée d'eau froide si la pression du réseau est supérieure à 6 bars.

2. Avant tout raccordement des canalisations, éliminer tous débris ou particules qui pourraient s'y trouver. Si des débris sont trouvés dans le corps de chauffe la garantie sera annulée. Quelque soit le sens d'installation de l'appareil, l'arrivée d'eau froide sera raccordée sur le raccord indiqué par la flèche bleu (INLET), la sortie d'eau chaude sur le raccord indiqué par la flèche rouge (OUTLET).

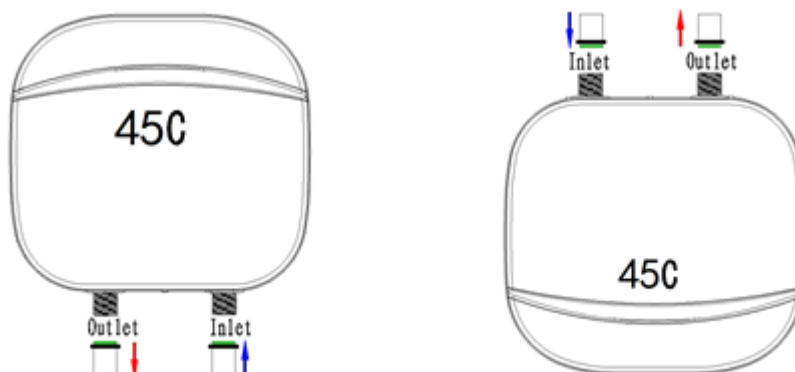

3. Installer un joint d'étanchéité en caoutchouc sur l'embout rouge (*sortie OUTLET*) et le joint caoutchouc fournis équipé d'un filtre sur l'embout bleu (*entrée INLET*) avant le raccordement.

**Ce filtre sera à nettoyer régulièrement surtout dans les régions où l'eau est calcaire.**

4. Placer un régulateur de débit variable (optionnel mais fortement recommandé) sur l'arrivée d'eau froide (*embout bleu identifié INLET*). L'installation de ce régulateur est fortement recommandée pour obtenir une température d'eau chaude correspondant exactement à la température de consigne du chauffe-eau (*meilleure régulation de température quelque soit la pression ou le débit*). **Le régulateur de débit que nous vendons protège également votre chauffe-eau contre les surpressions accidentelles de votre réseau d'eau.**

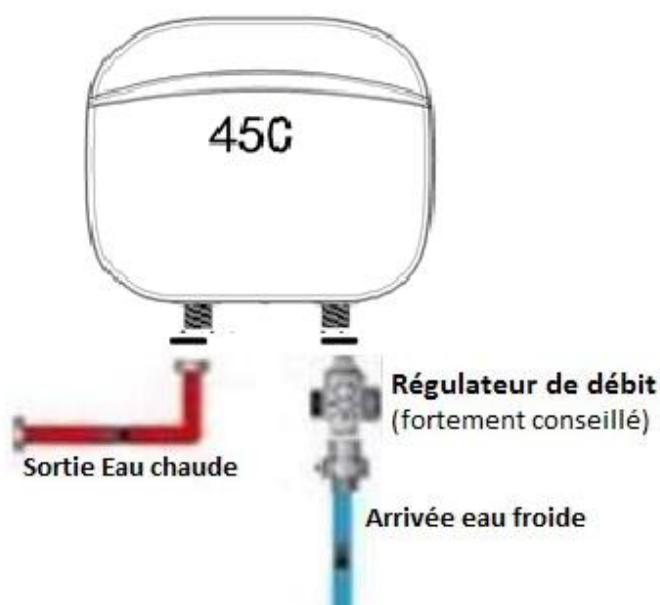

5. Raccorder le tuyau d'arrivée d'eau froide sur l'entrée bleu identifiée "INLET" (ou bien idéalement sous le régulateur de débit optionnel).

6 Raccorder le tuyau de sortie en eau chaude sur le raccord rouge identifié "OUTLET". Ce tuyau de sortie correspond à votre robinet de puisage (lavabo, douche, évier...).

6. Lorsque tous les raccordements d'eau sont terminés, vérifiez leur étanchéité.

## **RACCORDEMENT ELECTRIQUE**

**Tout le montage et la plomberie doivent être effectués avant de procéder au branchement électrique.**

Avant de commencer tout travail sur l'installation électrique, assurez-vous que le disjoncteur dédié du tableau électrique soit bien coupé (*position abaissée*) pour éviter tout risque de choc électrique.

Raccorder le cordon d'alimentation de l'appareil dans un boîtier de dérivation dans lequel arrive les 3 câbles en provenance de la ligne dédiée du tableau électrique (terre, N, L).

- Le fil de terre (jaune/vert), le fil Neutre (bleu), Le fil de Phase (marron)



S'assurer que les fils électriques sont bien en place avec un parfait contact pour que la totalité du courant puisse passer en serrant fermement les vis du bornier.

**Le disjoncteur doit rester coupé tant que tout le montage de plomberie n'est pas terminé. Ne surtout pas alimenter électriquement l'appareil tant que l'installation de plomberie n'est pas entièrement terminée.**

## **FONCTIONNEMENT – UTILISATION**



1. **Avant la première mise sous tension :** Ouvrir le réseau d'eau et **faire couler de l'eau sur un robinet raccordé au chauffe-eau (robinet en position eau chaude) pendant 1 minute** jusqu'à ce que le débit d'eau soit continu et que tout l'air soit évacué, puis fermer ce robinet. Si un régulateur de débit variable est installé, il faut au préalable l'ouvrir au maximum en tournant la grosse molette complètement vers la gauche (*sens inverse des aiguilles d'une montre*). **Vérifier qu'il n'y a aucune fuite avant la mise sous tension.**

2. Actionner le disjoncteur du tableau pour amener l'énergie électrique à l'appareil. Une fois alimenté, l'appareil est sous tension, l'afficheur s'allumera et passera en mode veille.

3. Si vous avez installé le chauffe-eau avec les embouts vers le haut, avant d'appuyer sur la touche  (rester en mode OFF), pressez simultanément les touches  et  pendant 5 secondes afin que les chiffres sur l'écran LED fassent une rotation de 180°.

4. Touchez brièvement la touche  (mode ON/OFF) pour allumer ou éteindre l'appareil. Une fois que l'unité est allumée veuillez ouvrir le robinet d'eau et l'appareil commencera à fonctionner. Lorsque l'appareil est allumé, l'afficheur affiche pendant 2 secondes la température de consigne puis la température d'eau chaude réelle en sortie. Le débit d'eau minimum pour activer l'unité est de 1,5 L / min. Si vous fermez le robinet l'appareil cessera

de fonctionner et restera en mode veille. Il n'est pas nécessaire d'éteindre l'appareil en appuyant sur une touche quelconque du panneau.

5. Les touches  et  permettent de régler la température de consigne entre 30°C et 55°C. La touche est disponible pour régler la température uniquement dans les conditions de fonctionnement (mode ON). La température de réglage par défaut est de 55°C.

Une fois la température de consigne sélectionnée, l'eau en sortie va atteindre la température de consigne jusqu'à devenir constante.

Si l'appareil vient d'être installé ou est resté inactif assez longtemps, vous pouvez obtenir une courte rafale d'eau très chaude au démarrage. Laissez couler l'eau pendant quelques secondes pour laisser la température s'installer.

Il y a une mémoire automatique pour éviter des manipulations répétitives, lorsque vous allumez l'appareil la température de consigne sera par défaut la même que la dernière utilisation.

**6. Protection contre la surchauffe :** Si la température de l'eau en sortie dépasse 65°C, l'appareil entre automatiquement en mode pause pour éviter les risques de brûlure accidentelle. L'appareil recommencera à fonctionner automatiquement lorsque la température de l'eau descendra à 50°C. Dans cet état, vous devez réduire la température de consigne.

**7. Si un régulateur de débit variable est installé,** il faut effectuer un réglage initial qui ne devra plus être modifié par la suite :

- pour le modèle KE35 régler la température de consigne sur le chauffe-eau à 30°C, pour les modèles KE55-70 régler la température de consigne à 40°C.
- Le régulateur doit être en position complètement ouvert en tournant la grosse molette complètement vers la gauche (sens inverse des aiguilles d'une montre).
- Faire couler l'eau chaude avec le débit maximum au point d'eau nécessitant le plus grand débit.
- Surveillez la température de sortie sur l'afficheur du chauffe-eau.
- Si la température de sortie est identique à la température de consigne, il n'y a rien à faire.
- Si après 20 secondes la température de sortie est inférieure à la température de consigne alors il faut tourner très doucement (millimètre par millimètre) la grosse molette dans le sens des aiguilles d'une montre jusqu'à obtenir la température de consigne précédemment réglée.
- Ce réglage est définitif et ne doit plus être modifié, sauf en période hivernale.
- Ne jamais utiliser le régulateur de débit comme un robinet pour couper l'alimentation en eau de l'appareil. Pour couper l'alimentation d'eau, utilisez la vanne du réseau d'alimentation.

## **CONSEILS POUR ECONOMISER L'ENERGIE**

Réglez la température souhaitée sur le chauffe-eau et n'ouvrez que le robinet d'eau chaude. Si la température de l'eau est trop élevée, n'ajoutez pas d'eau froide au mitigeur, mais réglez une température inférieure sur le chauffe-eau. Si vous ajoutez de l'eau froide pour diminuer la température à une eau déjà chauffée vous perdez beaucoup d'énergie.

**Il est fortement conseillé d'installer des mousseurs sur les robinets, cela garantit également une meilleure pression d'eau.**

## **ENTRETIEN**

- Nettoyez périodiquement le filtre du joint d'admission d'eau froide (*tartre*) en coupant l'eau du réseau et en déconnectant le tuyau d'arrivée d'eau froide. Nettoyez aussi les filtres et mousseurs des robinets pour garder un bon débit d'eau.

- **Un dispositif anti calcaire magnétique** est fortement recommandé et doit être installé à l'arrivée d'eau afin de prolonger la durée de vie de votre appareil et limiter l'entretien.

- Pour nettoyer l'appareil, l'essuyer avec un chiffon humide. Ne pas utiliser de détergent abrasif ou contenant un solvant ou du chlore.

**Si l'appareil n'est pas utilisé en hiver, couper l'alimentation électrique avec le disjoncteur, débranchez les raccords d'eau pour vidanger complètement l'appareil afin d'éviter tout risque de gel.**

## **Disjoncteur thermique de l'appareil** : (voir emplacement page 5)

Le disjoncteur thermique peut s'enclencher en cas de bulle d'air dans le réseau d'eau, ou bien lors de la 1ère mise en service, si vous allumez le chauffe-eau sans avoir préalablement fait couler de l'eau pendant 1 minute.

Pour réarmer le disjoncteur thermique, réaliser les opérations suivantes dans l'ordre indiqué :

- 1) Couper le disjoncteur associé au chauffe-eau dans le tableau électrique, de façon que le chauffe-eau ne soit plus alimenté électriquement. Ne pas rebrancher avant le point 6.
- 2) Retirer la façade de l'appareil (*vis située sous l'appareil entre les 2 raccords hydrauliques*).
- 3) Réarmer le disjoncteur thermique situé sur le corps de chauffe de l'appareil, en appuyant fermement sur le petit bouton poussoir situé au centre de ce disjoncteur.
- 4) Remettre en place la façade.
- 5) Faire couler de l'eau au robinet associé au chauffe-eau (robinet en position eau chaude) pendant 1 minute, de façon à éliminer toutes les bulles d'air.
- 6) Vous pouvez de nouveau alimenter électriquement le chauffe-eau et l'utiliser.

Disjoncteur thermique



## **GUIDE DE DEPANNAGE**

Votre chauffe-eau instantané a été fabriqué avec le plus grand soin et a été contrôlé avant la livraison. Si un problème survient, la cause est souvent facile à corriger. Commencez par couper puis réarmer le disjoncteur pour réinitialiser l'électronique. Vérifiez ensuite si vous pouvez corriger vous-même le problème à l'aide du tableau suivant. Vous éviterez ainsi les frais inutiles d'une intervention du S.A.V.

Si le tableau suivant ne vous permet pas de remédier à un dysfonctionnement de votre chauffe-eau, adressez-vous alors au Service Après Vente.

<b>Problèmes</b>	<b>Causes possibles</b>	<b>Solutions</b>
1. Fuites d'eau aux raccords	A. Raccords ne sont pas assez serrés B. les joints sont à changer	A. Serrer les raccords. B. Changez les joints caoutchouc
2. Afficheur éteint ou l'appareil ne chauffe pas du tout	A. Disjoncteur Thermique déclenché B. Electricité n'est pas branchée C. Nappe de l'afficheur déconnectée D. Afficheur endommagé	A. Réarmer le disjoncteur thermique B. vérifier au tableau électrique C. Vérifier la nappe de connexion D. Changez l'afficheur
3. Les touches ne fonctionnent pas	A. Pas d'eau B. la pression de l'eau est trop faible  C. PCB afficheur endommagé	A. Ouvrir la vanne du réseau d'eau B. Ouvrir la vanne du réseau d'eau plus grand pour obtenir plus de pression ou vérifier le réseau d'eau C. Contacter le SAV pour le changer
4. L'eau est trop chaude	A. Réglage de la température trop fort B. Le débit d'eau est trop faible	A. Diminuer la température B. Augmenter le débit d'eau
5. L'eau n'est pas assez chaude	A. Réglage de la température trop faible B. Le débit d'eau est trop fort C. Absence d'un régulateur de débit  D. La puissance du chauffe-eau n'est pas adaptée et/ou l'eau trop froide à l'entrée	A. Augmenter la température  B. Réduisez le débit d'eau C. Installer un régulateur de débit variable D. Prendre une puissance supérieure pour alimenter le ou les points d'eau
6. Le débit d'eau chaude faiblit	Robinet de puisage ou filtre d'entrée encrassé ou entartré.	Nettoyez les mousseurs des robinets de puisage et le filtre d'arrivée eau froide et/ou Changez le filtre d'entrée
7. Le régulateur de débit fuit	La pression d'eau du réseau est trop forte	Placer un régulateur de pression sur le réseau d'eau froide
8. l'écran indique E1	Température d'eau >65°C	A. Réduire la température de consigne B. Augmenter le débit d'eau à l'entrée avec le régulateur de débit (si installé) C. Le débit d'eau du réseau est insuffisant
9. l'écran indique E2	Courant de fuite électrique	Contacteur le SAV
10. l'écran indique E3	Défaut des capteurs de température	Contacteur le SAV

## **GARANTIE et Responsabilité**

Votre chauffe-eau bénéficie d'une garantie fabricant de 12 mois à condition que l'installation soit réalisée par un installateur professionnel.

Les Dégâts causés par une exposition au gel ne sont pas couverts par la garantie.

Le fabricant, l'importateur, le distributeur déclinent toutes responsabilités pour d'éventuels problèmes ou dégâts sur les personnes ou matériels entraînés par une utilisation ou installation contraire aux dispositions mentionnées ou par une mauvaise manipulation. L'acheteur est responsable de la formation du personnel opérateur. L'installateur est seule responsable de la conformité de l'installation.

Le fabricant, l'importateur, le distributeur ne seront pas responsables de fortuit, consécutif, spécial ou de dommages et intérêts, de contingent ou le surgissement de dépenses, directement ou indirectement, suite à un défaut dans le chauffe-eau ou de l'utilisation du chauffe-eau.

Le fabricant, l'importateur, le distributeur ne seront responsables d'aucun surgissement de dégât des eaux, directement ou indirectement, d'aucun défaut de la (les) pièce (s) détachée (s) du chauffe-eau ou de son utilisation.

Le fabricant, l'importateur, le distributeur ne sera pas responsable conformément à cette garantie si :

- a) Le chauffe-eau ou n'importe laquelle de ses pièces détachées ont été employé (es) improprement, ont été soumis à un changement, à de la négligence et ont, de ce fait, crée (s) l'accident, ou,
- b) Le chauffe-eau n'a pas été installé conformément aux normes locales applicables et/ou le code (s) de construction et/ou le règlement (s), ou,
- c) Le chauffe-eau n'a pas été installé conformément aux instructions de cet imprimé, ou,
- d) Le chauffe-eau n'est pas continuellement fourni en eau potable.

Le propriétaire, et non le fabricant, l'importateur, le distributeur ou son représentant, sera responsable et payera pour tous les dégâts (les dommages et intérêts) de toute sorte.

